

کاردرمانی در بیماران سکته مغزی

دکتر امین غفاری

استادیار گروه کاردرمانی دانشگاه علوم پزشکی اصفهان

پایان کار

مقدمه

سکته مغزی در گروه بیماریهای عروقی مغز، از اصلی ترین مشکلات سلامت در سالمندان دنیا، سومین عامل مرگ و میر در جهان و از جمله شایع ترین بیماری های نورولوژیک ناتوان کننده در بزرگسالان به شمار می آید.

سکته مغزی

بعد از بروز سکته مغزی، عملکرد آکوپیشنال فرد دچار اختلال می شود.

عملکرد آکوپیشنال :

فعالیت های روزمره زندگی که قبل از بروز سکته مغزی برای بیمار معنی دار و هدفمند بوده و در طول روز با مشارکت در آن ها برای فرد احساس سلامتی ایجاد می کرد.

عملکرد آکوپیشنال

مقدمه



عملکرد آکوپیشنال



مطالعات گذشته



ارزیابی و مداخلات



تطابقات محیطی



عملکرد آکوپیشنال

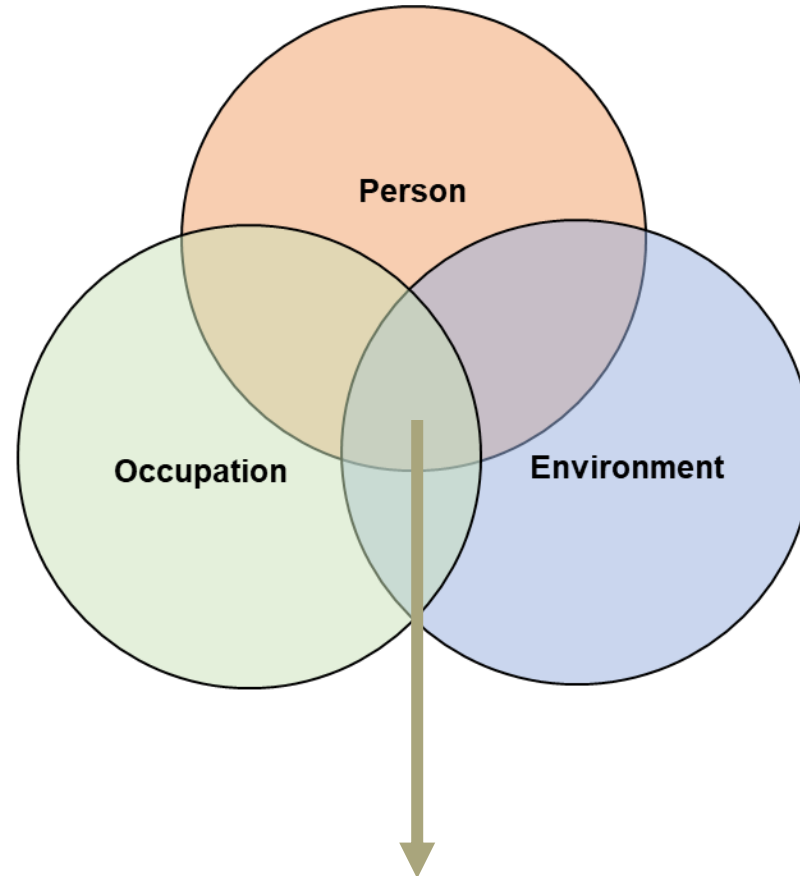

OCCUPATIONAL PERFORMANCE

مقدمه 

عملکرد آکوپیشنال 

مطالعات گذشته 

ارزیابی و مداخلات 

تطابقات محیطی 

عملکرد آکوپیشنال

اضطراب، افسردگی پس از سکتة مغزی، مشکلات خواب و ...

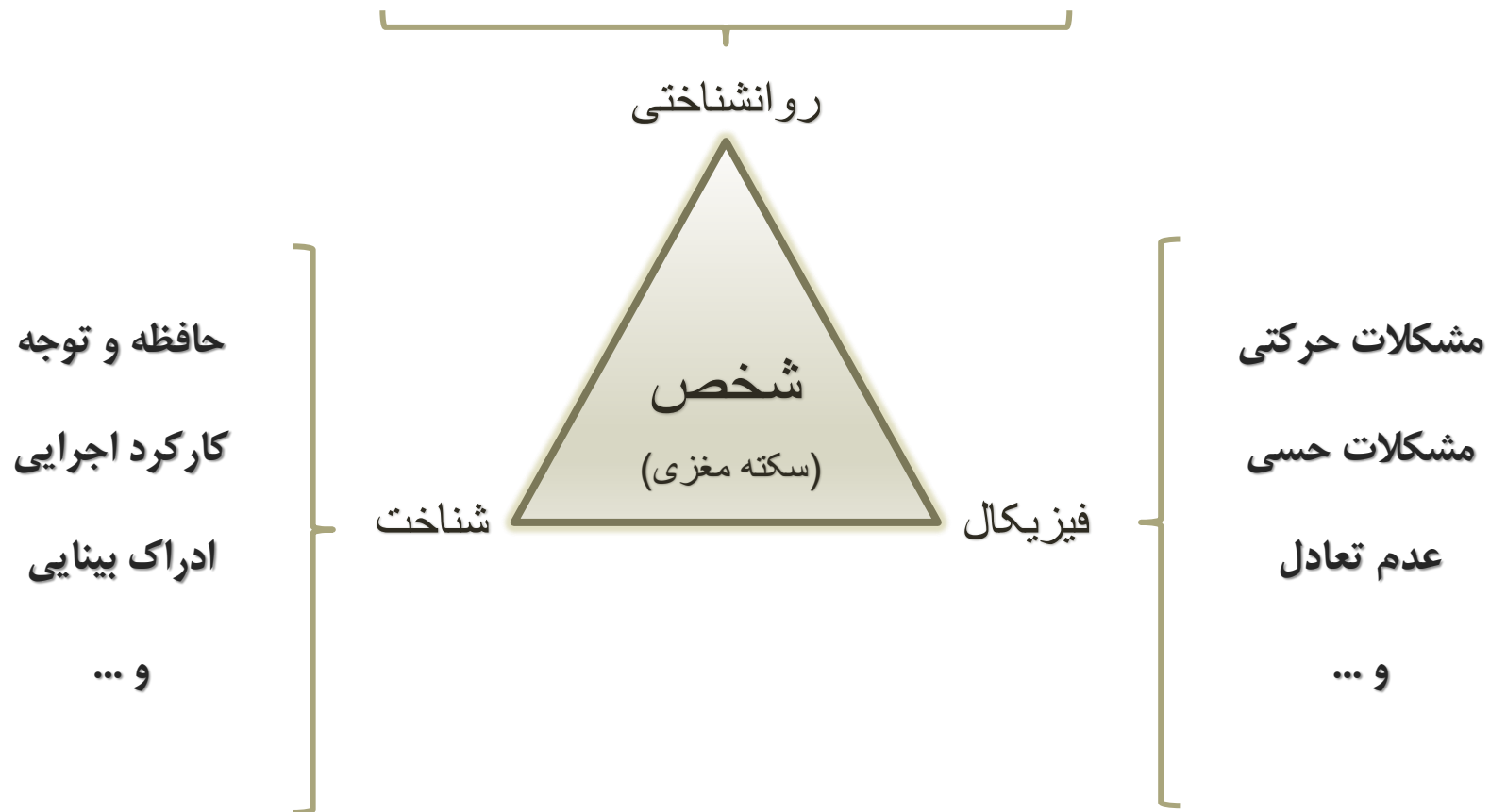

مقدمه



عملکرد آکوپیشنال



مطالعات گذشته



ارزیابی و مداخلات



تطابقات محیطی





OCCUPATIONS:





ENVIROMENT



Personal factors

- ❖ سن
- ❖ جنسیت
- ❖ مدت زمان سپری شده از سکتة
- ❖ سطح تحصیلات
- ❖ بیماری های همراه
- ❖ شیوه زندگی
- ❖ و ...

Environmental factors

- ❖ سطح فرهنگ
- ❖ محیط اجتماعی
- ❖ محل زندگی / کار
- ❖ وضعیت اقتصادی
- ❖ محیط فیزیکی
- ❖ و ...

Discriminative Factors for Post Stroke Depression

n=101 Stroke Patients

کنترل تنه



وضعیت حرکتی

وضعیت شناختی

استقلال در فعالیت های پایه روزمره زندگی



فعالیت های روزمره زندگی

وضعیت حسی

فاکتورهای محیطی

مقدمه



عملکرد آکوپیشنال



مطالعات گذشته



ارزیابی و مداخلات



تطابقات محیطی



مقدمه



عملکرد آکوپیشنال



مطالعات گذشته



ارزیابی و مداخلات



تطابقات محیطی



قوی ترین پیش بینی کننده:
استقلال در فعالیت های
پایه روزمره زندگی

1

BADL

پیش بینی کننده های مشارکت در جامعه برای بیماران سکته مغزی

مقدمه



عملکرد آکوپیشنال



مطالعات گذشته



ارزیابی و مداخلات



تطابقات محیطی



دومین عامل
پیش بینی کننده:

2

سن

پیش بینی کننده های مشارکت در جامعه برای بیماران سخته مغزی

سومین و
چهارمین عامل
پیش بینی کننده

3-4

وضعیت شناختی-افسردگی

مقدمه



عملکرد آکوپیشنال



مطالعات گذشته



ارزیابی و مداخلات



تطابقات محیطی



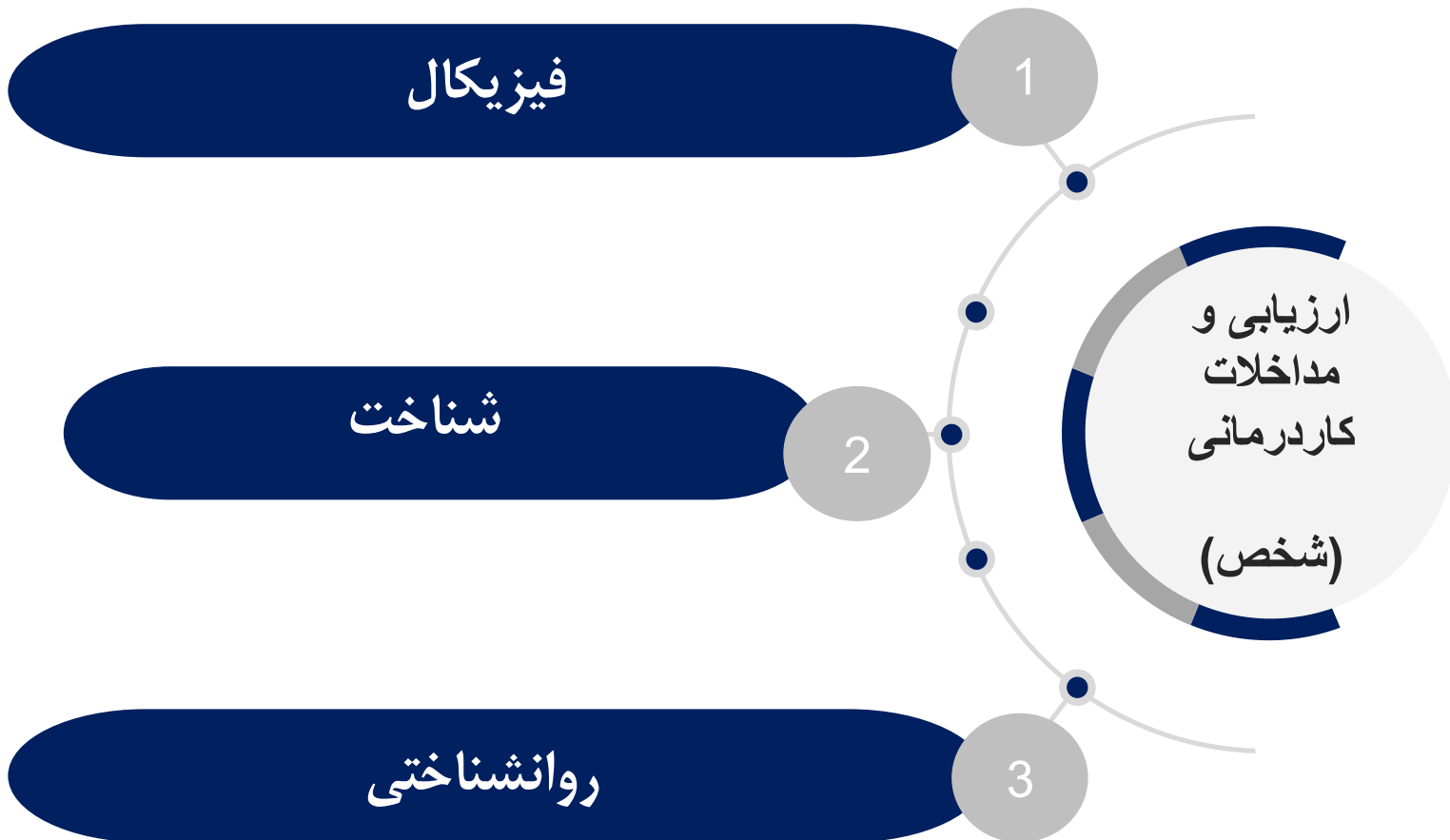

مقدمه 

عملکرد آکوپیشنال 

مطالعات گذشته 

ارزیابی و مداخلات 

تطابقات محیطی 



روانشناختی:

- ایجاد انگیزه با درگیر کردن مراجع در فعالیت های معنی دار و هدفمند
- ذهن آگاهی
- استفاده از رویکرد CBT
- موسیقی درمانی
- تکنیک های آرام سازی
- افزایش آگاهی مراجع و خانواده وی
- مشارکت در جامعه
- گروه درمانی



شناخت:

- توانبخشی انواع توجه بینایی و شنیداری
- توانبخشی حافظه کوتاه مدت و حافظه کاری
- Hemi lateral Neglect
- آگاهی فضایی
- تکنیک های حل مساله
- توانبخشی ادراک بینایی
- توانبخشی کارکردهای اجرایی
- Computer Assisted Training



فیزیکی:

- برنامه های بازآموزی حسی و حرکتی شامل تکنیک های برونستروم، بوبت، رود و ...
- Virtual Reality
- Bilateral Arm Training
- تجویز وسیله کمکی
- Balance Training
- استفاده از توانبخشی رباتیک برای اندام فوقانی
- بیوفیدبک
- Mirror Therapy
- مدیریت اسپاسم و خستگی

مقدمه



عملکرد آکوپیشنال



مطالعات گذشته



ارزیابی و مداخلات



تطابقات محیطی



هرم دیسفانکشن های مربوط به عملکرد لباس پوشیدن در بیمار سکته مغزی

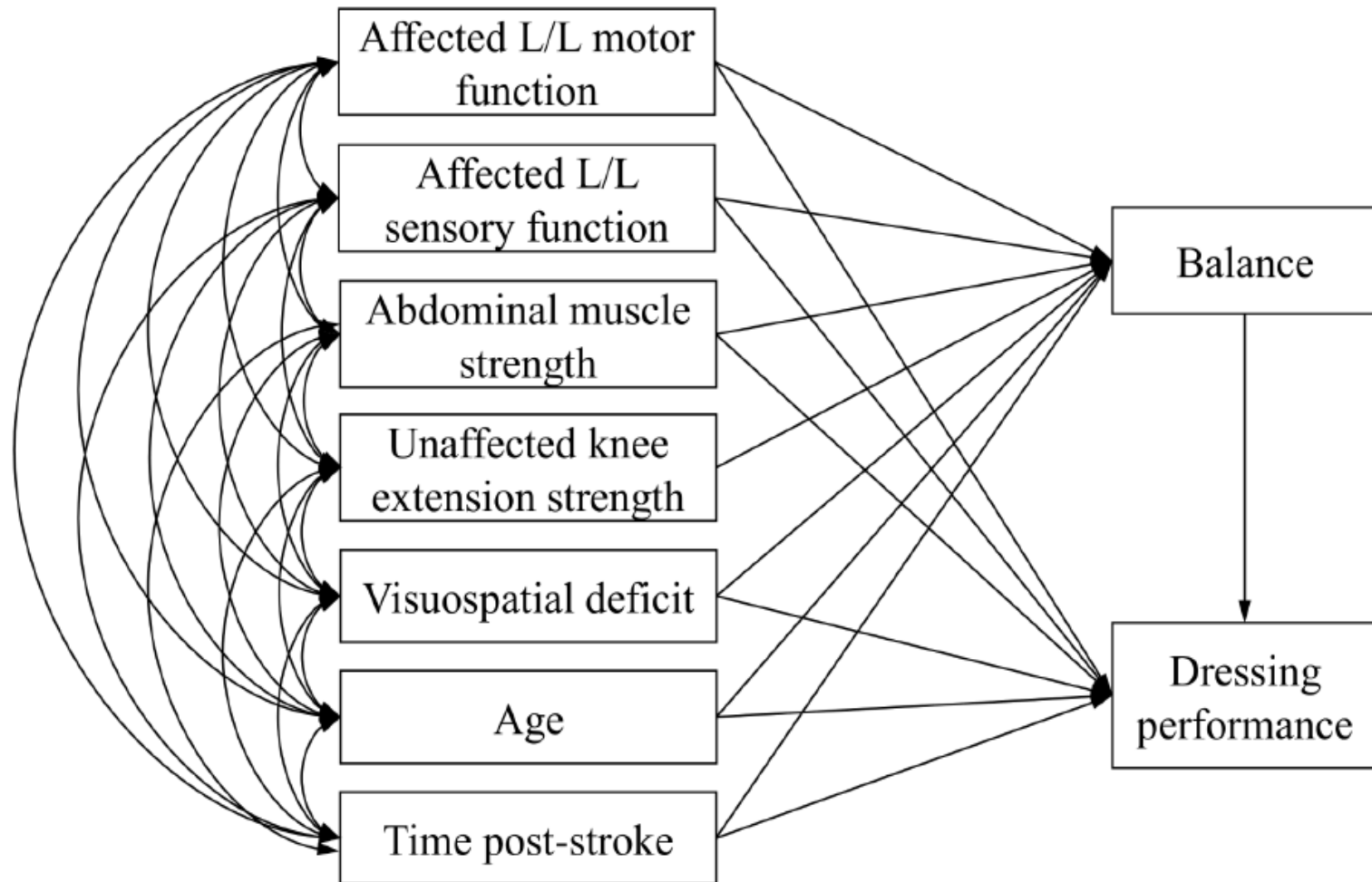

مقدمه



عملکرد آکوپیشنال



مطالعات گذشته



ارزیابی و مداخلات



تطابقات محیطی



رویکرد Bottom-up بخش حرکتی

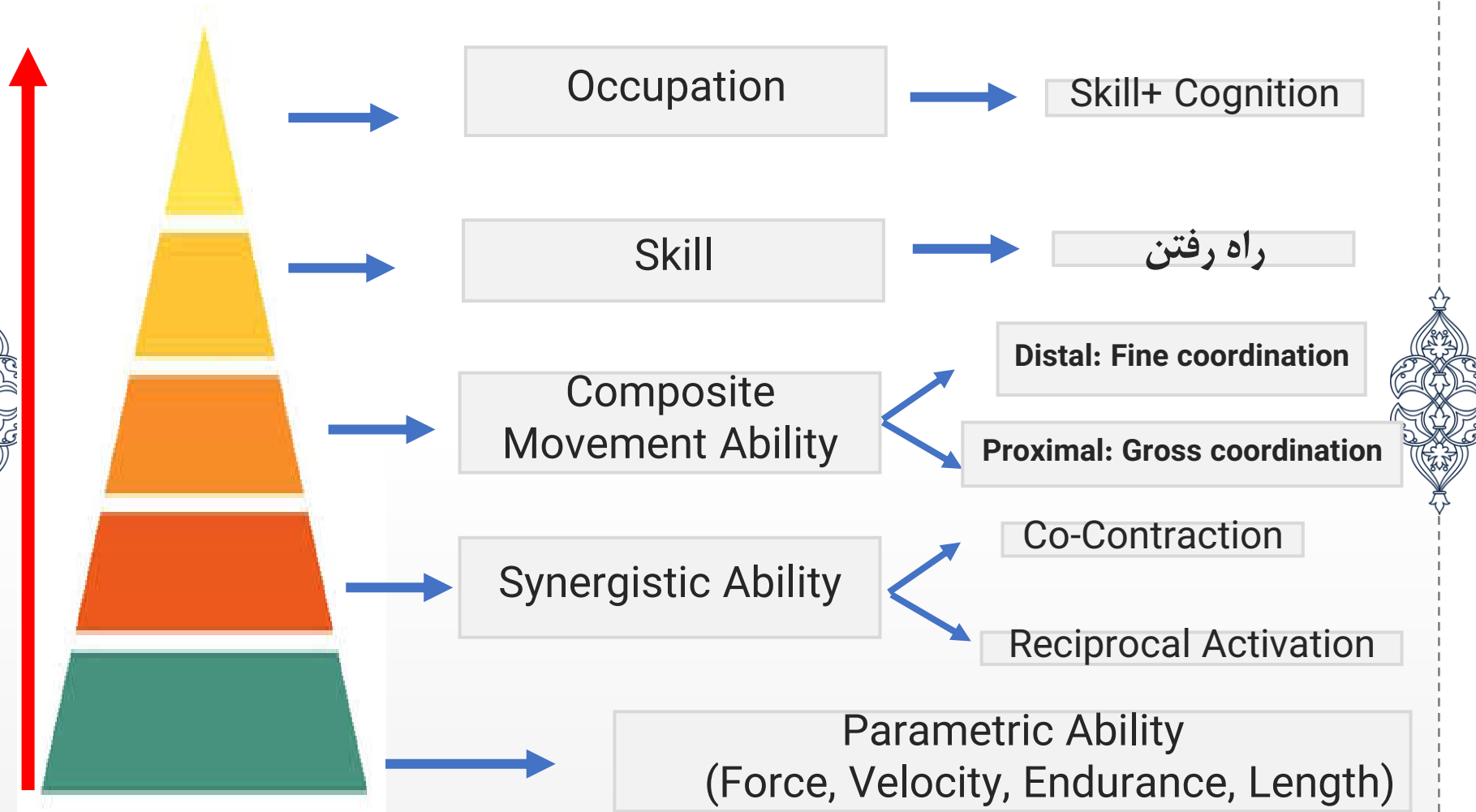

مقدمه



عملکرد آکوپیشنال



مطالعات گذشته



ارزیابی و مداخلات



تطابقات محیطی



۱۴



محیط

با توجه به وسعت و محل آسیب علی رغم اجرای برنامه های درمانی همچنان مراجع سکتته مغزی در فعالیت های روزمره زندگی مستقل نیست! در اینجا نیاز به تطابق محیط وجود دارد.

طراحی /تجویز استفاده از وسایل کمکی جهت انجام مستقل فعالیت های روزمره زندگی

استفاده از تکنیک های جبرانی

اصلاح/تطابق محیط منزل

مقدمه



عملکرد آکوپیشنال



مطالعات گذشته



ارزیابی و مداخلات



تطابقات محیطی



طراحی / تجویز استفاده از وسایل کمکی جهت انجام مستقل فعالیت های روزمره زندگی

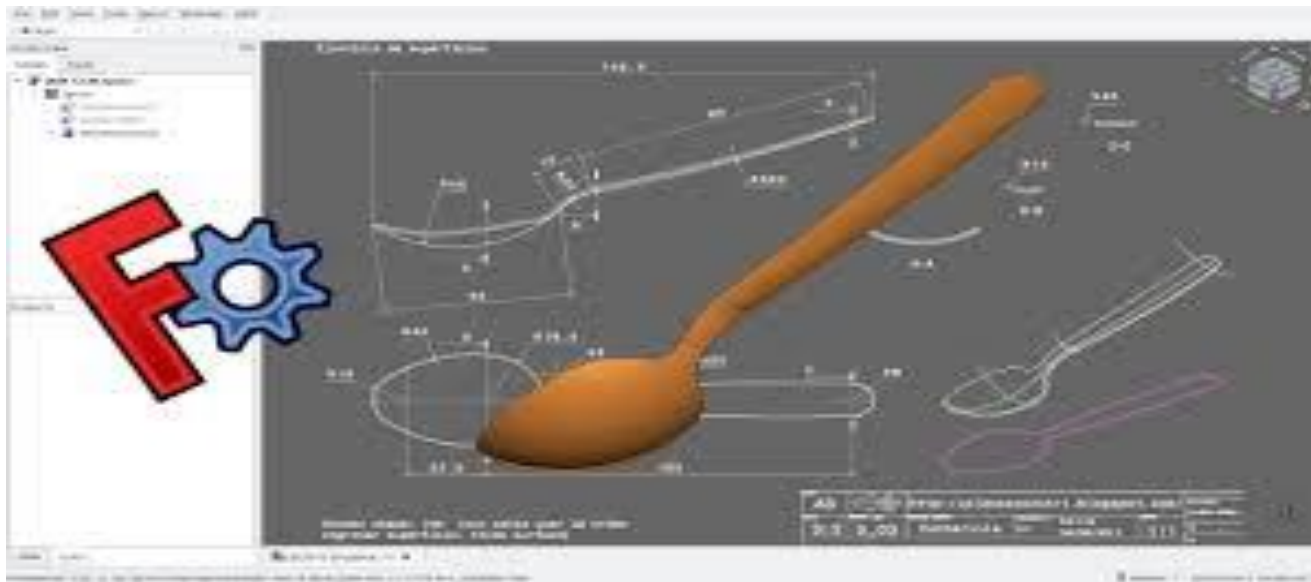

مقدمه



عملکرد آکوپیشنال



مطالعات گذشته



ارزیابی و مداخلات



تطابقات محیطی

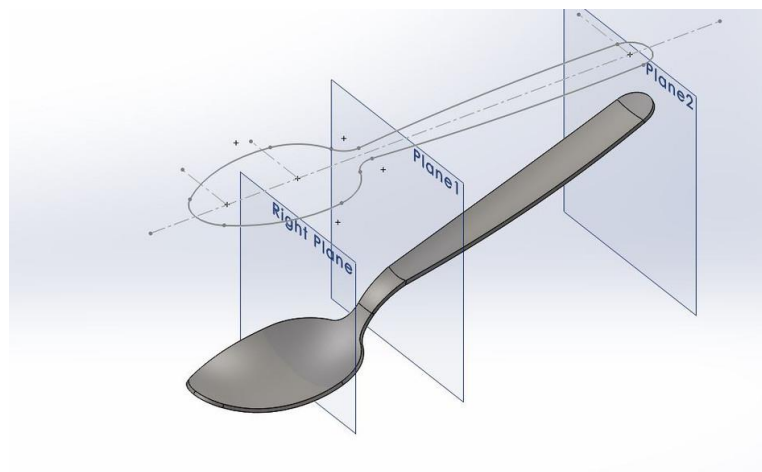

طراحی / تجویز استفاده از وسایل کمکی جهت انجام مستقل فعالیت های روزمره زندگی



مقدمه 

عملکرد آکوپیشنال 

مطالعات گذشته 

ارزیابی و مداخلات 

تطابقات محیطی 

Smart Home

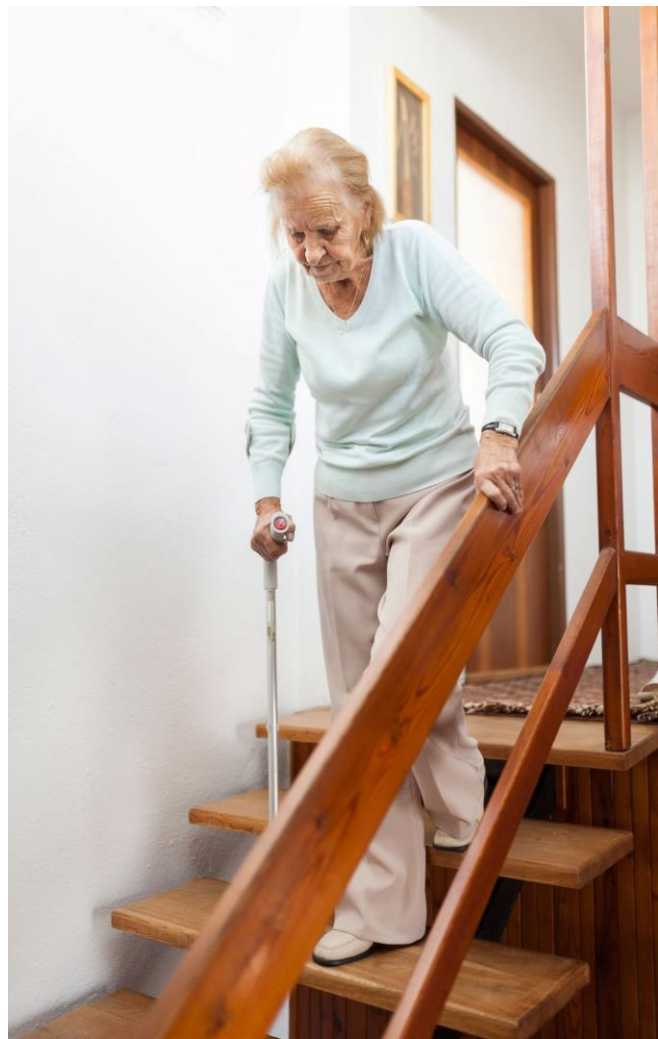

مقدمه



عملکرد آکوپیشنال



مطالعات گذشته



ارزیابی و مداخلات



تطابقات محیطی



اصلاح/تطابق محیط منزل

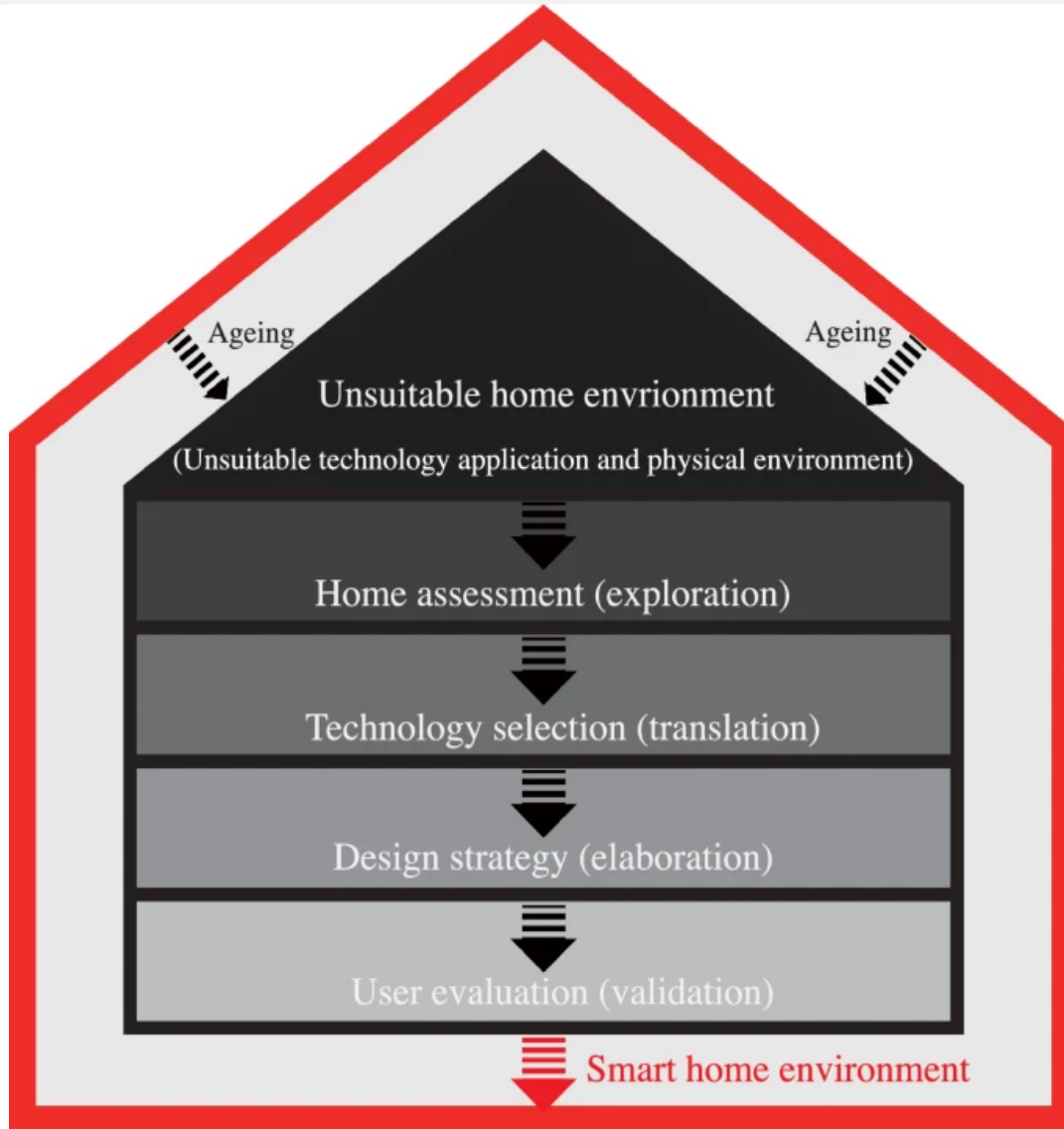

مقدمه 

عملکرد آکوپیشنال 

مطالعات گذشته 

ارزیابی و مداخلات 

تطابقات محیطی 

Smart Home

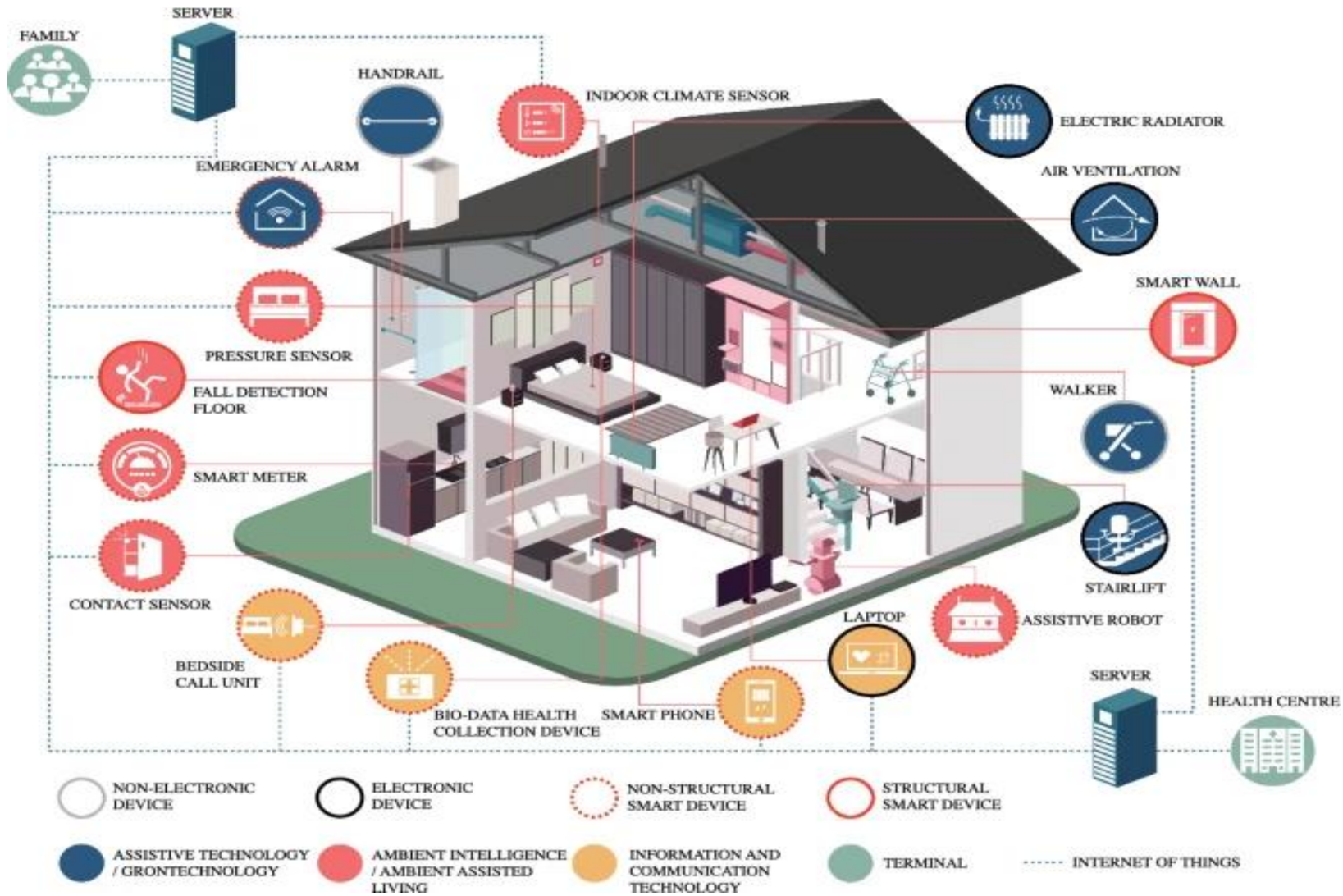

مقدمه

عملکرد آکوپیشنال

مطالعات گذشته

ارزیابی و مداخلات

تطابقات محیطی

سیاس از توجه شما

